

Esta investigación fue realizada por la autora en el curso Investigación de Mitad de Carrera (ARCH 3030) de ArqPoli. La dirección de la investigación estuvo a cargo del profesor Jorge Rigau durante el trimestre de otoño de 2017 (FA17).

PUNTUAL Y TRASCENDENTAL: LA TRAYECTORIA DEL HISTORIC AMERICAN BUILDINGS SURVEY EN PUERTO RICO (1935-2017)

NOTA DE LA AUTORA

Poco después del impacto del huracán María en Puerto Rico, varias entidades se dieron a la tarea de constatar los daños sufridos por las estructuras históricas del país, entre éstas Para La Naturaleza, la Escuela de Arquitectura de la Universidad de Puerto Rico y la Oficina Estatal de Conservación Histórica. Se evidenciaron destrozos y pérdidas, haciéndose evidente la importancia de contar previo a un desastre con documentación que permita posteriormente “rescatar” el carácter y composición de piezas que consideramos clave para entender el legado construido isleño. Este trabajo reconoce la labor que a tales efectos y por décadas ha realizado el Historic American Buildings Survey en la Isla.

*Los documentos y la información
son como un testigo:
hablan solo si se les interroga.*

Marc Bloch

(Guillermo Almeyra, *Estudio histórico social: cómo interrogar*)

El Heritage Documentation Program (HDP) en Washington, D.C., administra el Historic American Buildings Survey (HABS) y sus programas acompañantes, el Historic American Engineering Record (HAER) y el Historic American Landscapes Survey (HALS). HABS constituye el programa de conservación más antiguo del gobierno federal de los Estados Unidos; conserva documentación (planos a escala, fotografías de gran formato e historias) de unas 28,000 estructuras históricas en todo Estados Unidos. A través de internados que brindan herramientas y conocimiento para documentar edificaciones históricas, estudiantes de todo el país cobran conciencia de la importancia del legado patrimonial arquitectónico, siempre expuesto a ser destruido por fuego, desastres naturales o guerras.

Sin embargo, en su presupuesto para el año fiscal 2018, el presidente Donald Trump recomendó recortes significativos a estos programas que ayudan a preservar para la posteridad las estructuras históricas por medios gráficos. Así las cosas, el Departamento de Interior (DOI), que protege y administra los recursos naturales de Estados Unidos y el patrimonio cultural para los indios americanos, nativos de Alaska y las comunidades isleñas afiliadas, se vio amenazado por una reducción

de casi once por ciento. Incluso el Servicio de Parques Nacionales (NPS) también vería una disminución en su presupuesto del año fiscal 2018 a \$2,55 billones; \$296,6 millones por debajo del monto del pasado presupuesto del 2017. La agencia que opera a HABS quedaría así afectada respecto a la capacidad futura del programa. Reconociendo la importancia de las labores que desempeña esta agencia, cabe preguntarse: ¿cuál ha sido la relevancia de la documentación producida a lo largo de ocho décadas bajo el programa de HABS en Puerto Rico?, ¿qué edificios de la Isla han sido objeto de atención?, ¿en qué momento se ha producido la documentación?, ¿a qué propósitos responden los trabajos realizados?, ¿quiénes estuvieron a cargo sobre la producción de los dibujos y cuáles fueron sus motivaciones?

Para responder a estas interrogantes, es preciso primero remontarnos a la Gran Depresión. En la década del 30, la conservación histórica recibió un impulso particular cuando el presidente Franklin D. Roosevelt estableció el Nuevo Trato, que incluía, entre otros asuntos, políticas y entidades en beneficio de los trabajadores desempleados. A una de ellas, la Civil Progress Administration le fue encomendado documentar estructuras históricas a través de los Estados Unidos. El 13 de noviembre de 1933 sirvió de punto de partida para establecer el HABS, a través del memorándum que escribiera Charles E. Peterson², arquitecto e historiador de la Escuela de Arquitectura de la



Imagen 2. Nota de campo que muestra los detalles y medidas consecutivas de la puerta de madera de la Casa Vives, Ponce. (Dibujo: Jureily Pastrana Solá, JPS)

primeros arquitectos en participar del programa realizaron sus primeros dibujos en hoja horizontal, tamaño 20" x 25" a escala de $1/4" = 1'-0"$. Así se constata en 1934 en la documentación para la Residencia D'Evereux (1840) de Mississippi, en estilo Greek Revival, de dos niveles, con muros de ladrillos cubiertos de estuco. (Imagen 1)

Desde los comienzos del programa hasta hoy día, la mayoría de la documentación de HABS y HAER se desarrolla durante el verano con alumnos de bachillerato y estudiantes graduados, todos bajo la supervisión de un profesional. Los dibujos se

presentan e incorporan cualquier alteración o adición a la estructura original. La documentación se elabora con: cámara, cinta métrica, línea de plomada, papel con cuadrícula de 8 x 8 unidades, tabla con sujetapapeles y lápiz. (Imagen 2) Los detalles de la edificación usualmente se documentan con un perfil a escala real. El registro de cada dibujo debe ser legible con el propósito de que cualquier persona pueda entender la información que se ilustra. Los dibujos se complementan con documentación escrita que pueda existir sobre la estructura. Se consultan expedientes históricos escritos para determinar la trayectoria, cronología y el estado del

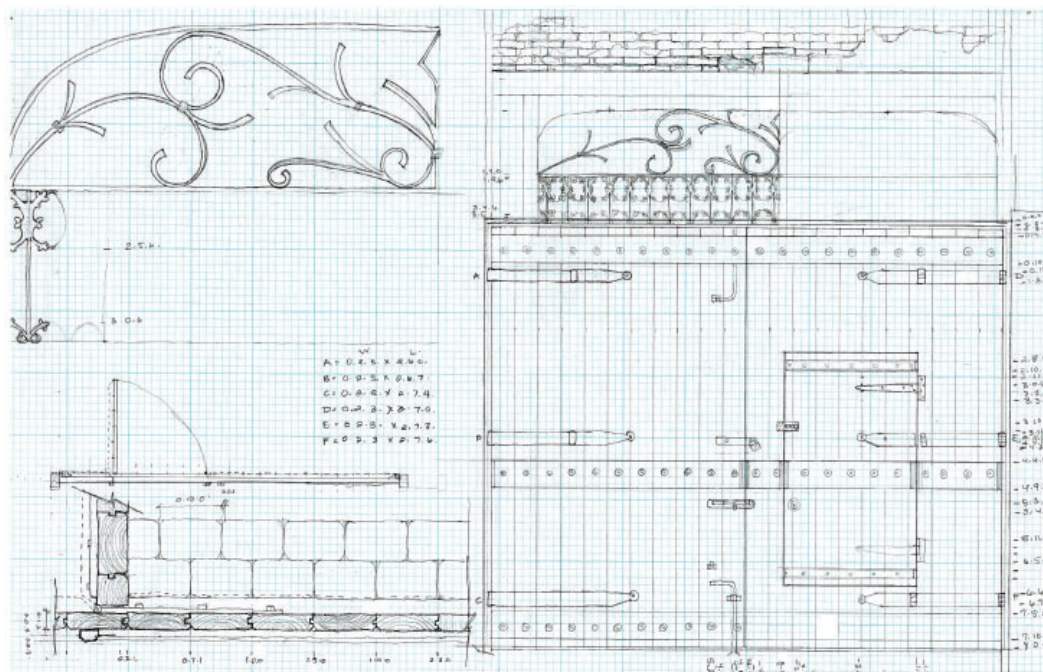

Imagen 3. La Capilla del Cristo, San Juan, (HABS PR-42). (Fuente: LOC)

inmueble: “Un edificio se debe evaluar en su contexto cultural, el periodo en que fue construido, la metodología de la época, los materiales disponibles y la región donde fue **edificado**.”⁸ En la actualidad, el grupo a cargo de la documentación trabaja en el lugar histórico por unas doce semanas, tal y como se hacía durante el periodo de la Depresión, produciendo dibujos valiéndose de la toma de medidas, información histórica y fotos. La mayoría de las fotografías son capturadas por el fotógrafo de HABS y HAER. (Imagen 3) En algunos casos, las toma el arquitecto que supervisó el proyecto. Finalmente, toda la documentación de la estructura histórica se envía a la Biblioteca del Congreso con el propósito de hacer accesible el material al público. Una



Imagen 4. Diagrama del termómetro que determina la importancia de cada criterio.

vez aprendida la metodología de HABS, muchos la aplican el resto de la carrera, como comenta la arquitecta Beatriz del Cueto: “Sigo y seguiré utilizando este proceso siempre que lo necesite; es el mejor y el más exacto método de documentación siempre y cuando se sigan sus pasos y metodología al pie de la letra”.

¿Bajo qué criterios se selecciona una edificación a documentarse? Para escoger los inmuebles, primero se establece si cumplen con los estándares de la conservación. Con base en los criterios establecidos por Peterson, hoy día conservacionistas como Norman Tyler utilizan diversos términos para establecer si la edificación o un distrito son históricos. En su libro *Historic Preservation: An*



Imagen 6. Documentación elaborada antes de la clausura del programa en la década del 50. (HABS PR-47). (Fuente: LOC)

Introduction to its History, Principles and Practice, Tyler presenta un termómetro en el que la estructura, a medida que cumpla con un mayor número de criterios, adquiere más valor. Primero, se debe considerar el año en que culminó su construcción y entonces establecer que se cumple con el mínimo de cincuenta años de antigüedad que requiere el National Register for Historic Places. Si la pieza refleja un estilo arquitectónico destacado y si se encuentra sin alteraciones o adiciones, reclama aún mayor interés. Por último, que haya estado relacionada a un hecho o personaje histórico completa los requisitos de ser escogida. (Imagen 4)

En 1935, el Historic American Buildings Survey comenzó a documentar las estructuras históricas de Puerto Rico, utilizando el mismo formato de hoja que se utilizó en la documentación de la vivienda D'Evereux. Los primeros proyectos estuvieron bajo la supervisión del arquitecto Joseph O'Kelly: la Iglesia San José del Viejo San Juan (1532), el Templo de Porta Coeli de San Germán (1531) y la Capilla del Cristo (1753) (Imágenes 5.1, 5.2 y 5.3). En aquel entonces, las estructuras formaban parte del New York District. A partir de la Segunda Guerra Mundial, las edificaciones pasaron a ser consideradas como parte del Puerto Rico District.

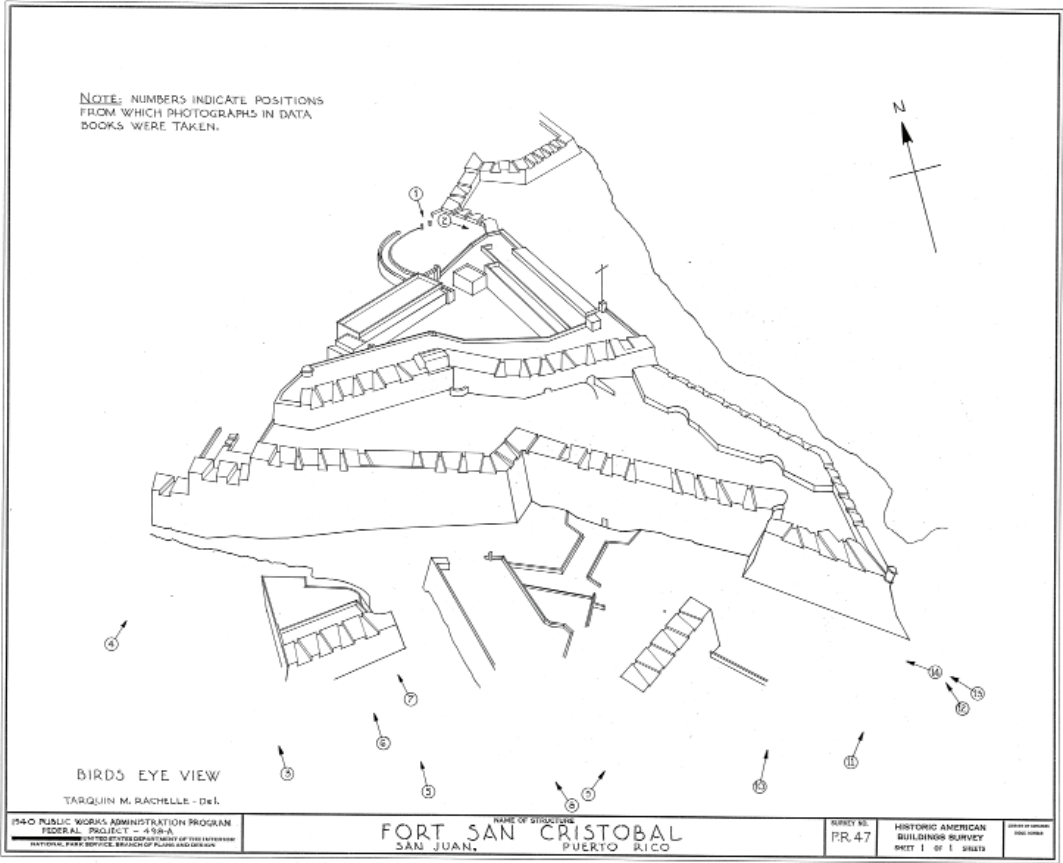

Imagen 7. Residencia de Eduardo Giorgetti (c. 1920), en enero de 1967. (Fuente: Jack E. Boucher); a la derecha, Imagen 8. Demolición de la residencia Giorgetti, en 1971. (Foto: periódico El Mundo, en la Colección Puertorriqueña, UPR)

En 1941, los programas de documentación y los sistemas de la Work Progress Administration se detuvieron debido a la Segunda Guerra Mundial.¹⁰ Sin embargo, antes de que iniciativas afines se pusieran temporalmente en pausa en Puerto Rico, se logró documentar parcialmente el Castillo San Cristóbal del Viejo San Juan. (Imagen 6) HABS logró activarse nuevamente en los Estados Unidos para la década del 50 a través de las donaciones de oficiales de los diferentes distritos, miembros del AIA, universidades e instituciones privadas. Tres años después, se continuaron documentando fortificaciones de

San Juan: el Fuerte de San Gerónimo (1953); las Defensas Externas (1954) y la Puerta de Sally y la Capilla de San Felipe del Morro (1955), todo bajo la supervisión del arquitecto Frederik C. Gjessing.

“[E]l proyecto de mayor importancia que realizó Gjessing en Puerto Rico fue su Photographic Survey of San Juan Antiguo, Puerto Rico (1953-1954) que documenta la calidad urbana de las secciones más viejas del Viejo San Juan, enfatizando las calles y las fachadas de las estructuras individuales.”¹¹



Imagen 9. Documentación sobre la única máquina de balancín de la West Point Foundry que ha sobrevivido. (Fuente: LOC)

En la década del 60, Gail Hathaway, ex-presidente del American Society of Civil Engineers (ASCE), hizo un acercamiento al National Park Service para crear un programa acompañante de HABS que registrase la tecnología de la ingeniería y los sitios industriales. Así, en 1969 se establece el programa Historic American Engineering Record (HAER). Ese año se organiza una competencia para seleccionar las mejores edificaciones restauradas de la capital puertorriqueña. El certamen fue auspiciado por la Fundación de Ángel Ramos. Uno de los miembros del jurado fue Charles E. Peterson, quien afirmó: “Llevo 40 años trabajando en proyectos de restauración y creo que San Juan tiene el mejor y más completo de

todos los que hay bajo la bandera americana... En Estados Unidos se habla mucho de dar premios para estimular la restauración, pero nunca se hace. Eso demuestra que ustedes están más adelantados que nosotros.”¹²

Durante ese periodo se documentó el Castillo de San Cristóbal, la residencia de Eduardo Giorgetti en Santurce (c. 1920), la Iglesia San Mateo de Cangrejos (1797) y varias calles del Viejo San Juan, bajo la supervisión de pioneros de la conservación como Frederik Gjessing y el arquitecto/profesor Blair Reeves.¹³ La mansión Giorgetti¹⁴ no cumplía con uno de los criterios establecidos: la edad. (Imagen 7) Sin embargo, fue considerada una obra icónica porque estuvo relacionada a eventos

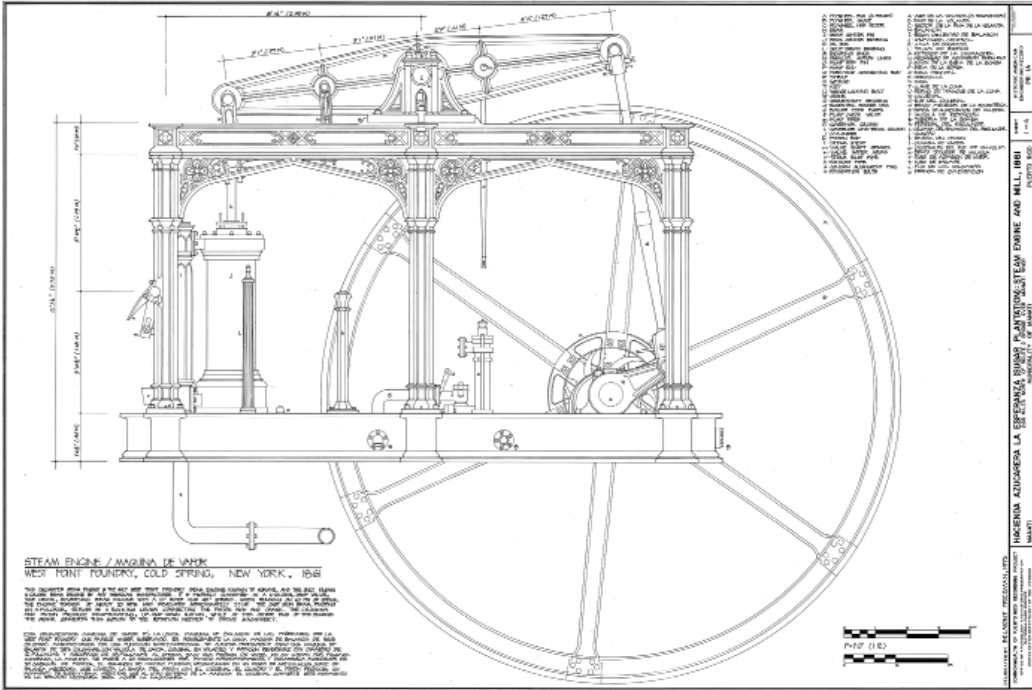

Imagen 10 (insertada). Se muestra la manera en que se utiliza el escáner de láser con los blancos de tiro (Foto: Robert Arzola/HABS). Imagen 11. Representación en perspectiva de un dibujo tridimensional en el programa de AutoCAD. (Fuente: Cloud por RA/HABS)

históricos y porque fue diseñada por el arquitecto Antonin Nechodoma. En 1971, se demolió la estructura. Hoy día, el solar está ocupado por un edificio de oficinas y viviendas, llamado Plaza Veinte. Ante la pérdida de esta edificación, su documentación adquiere mayor valor. (Imagen 8) En la década del 70, preocupaban las estructuras históricas, víctimas del desarrollismo urbano propio de la época. Por tal motivo, los precursores de la conservación, Gjessing y Reeves, continuaron documentado bajo las metodologías de los programas HABS/HAER, para así garantizar el registro de las edificaciones.

En verano de 1976, la arquitecta Beatriz del Cueto formó parte del equipo asignado a la documentación

de la Hacienda Azucarera La Esperanza (1861), en Manatí, bajo la supervisión de Erick Delony y otros arquitectos de **Seattle**.¹⁵ Después de un año, la contrataron para continuar la documentación de las maquinarias mediante el sistema HAER. (Imagen 9) En los 70, el arquitecto Samuel Corchado y otros estudiantes de arquitectura de la Universidad de Puerto Rico laboraron en Ponce bajo la supervisión de Richard Crisson. El supervisor y los alumnos caminaban por el área para seleccionar aquellas edificaciones que cumplían con los criterios establecidos. Entre las viviendas que se documentaron se encuentran la Residencia Monsanto y la Casa de Fernando **Vendrell**.¹⁶

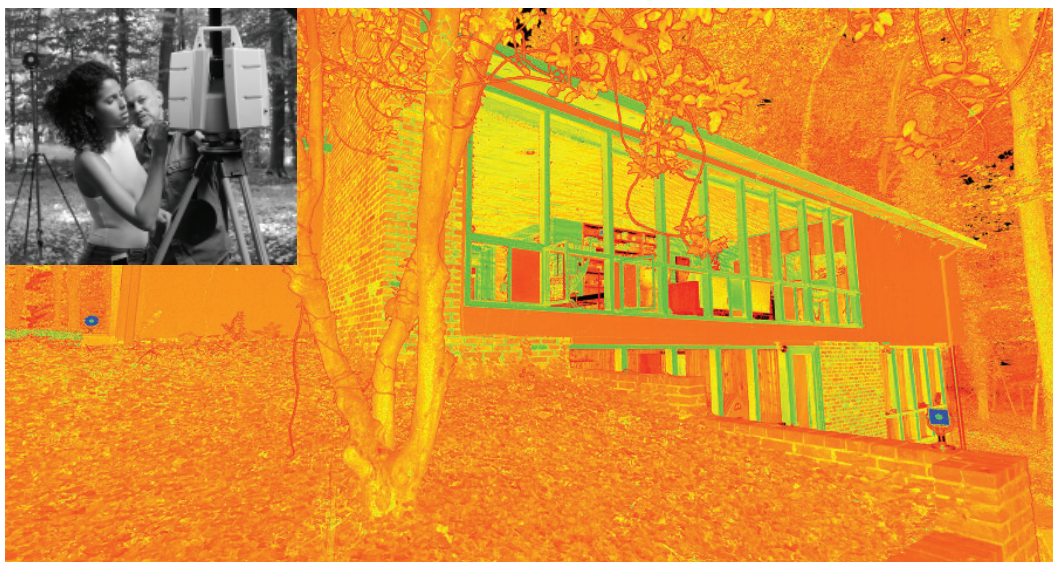
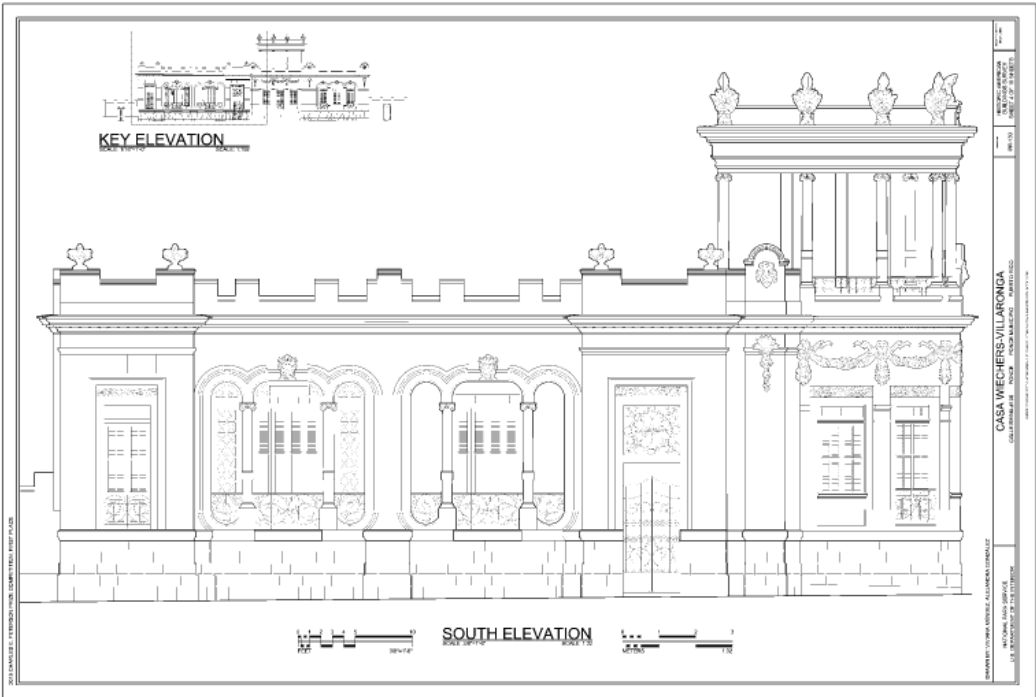

Imágenes 12.1, 12.2 y 12.3. Documentación sobre la Casa Wiechers-Villaronga (1912), en Ponce, la Casa Antonio Roig (1920), en Humacao y la Casa Vives (1860), en Ponce. (Fuentes: 1. LOC; 2. Caribbean Puerto Rico El Yunque and the Northeast; y 3. Google Maps. Montaje: JPS)

Para la década del 80, la visita de James Biddle a Puerto Rico, entonces presidente del National Trust for Historic Preservation de Washington, D.C. sirvió como agente catalítico para promover los trabajos de la conservación en la Isla. En conferencia celebrada en el antiguo Convento de Santo Domingo de Porta Coeli, Biddle comentó: "Debemos permanecer en contacto con nuestras propias raíces. Debemos preservar de modo que sepamos quiénes somos." Acompañó su presentación con diapositivas ilustrando edificios y zonas históricas, entre ellos, la Casa Roig de Humacao, el Teatro Yagüez de Mayagüez y edificios en San Germán y **San Juan.**¹⁷

Adentrados ya en la década del 80, en Estados Unidos se comenzó a utilizar el escáner de láser (Imagen 10) como herramienta auxiliar para medir con mayor precisión alrededor de la estructura histórica, exportando el dibujo tridimensional al sistema Cloud, antes de trasladarlo y dibujar en el programa de AutoCAD, junto a las notas de campo y fotografías tomadas en el lugar. (Imagen 11) Una vez se culmina cualquier documentación, debe ser aprobada por las oficinas del HDP, en Washington, D.C. Finalmente, con la autorización y firma del director del programa de HABS, éstos se envían a la Biblioteca del Congreso.



Imágenes 12.2 y 12.3 (superior e inferior).

En Puerto Rico se trabajó la documentación a mano con tinta hasta la década del 70. Desde los años 80, los dibujos finales son elaborados digitalmente en el programa de AutoCAD. En 1983, el Heritage Documentation Program desarrolló un certamen en honor a Charles Peterson para que universidades del territorio norteamericano reconocieran la importancia de documentar edificios históricos: el Peterson Prize Measured Drawings Student Competition. A su vez, la competencia tiene el propósito de educar sobre cómo dibujar utilizando las metodologías de HABS. A finales de los 90, se documentaron más tramos de muralla del Viejo San Juan mediante los programas

HABS/HAER. Varios baluartes fueron dibujados por los arquitectos Mark Schara, Naomi Hernández y Raúl Vázquez, bajo la coordinación de Paul Dolinsky y el auspicio del San Juan National Historic Site. La documentación fotográfica fue realizada por Jack Boucher.¹⁸

A partir de 2013, la profesora Claudia Rosa López –entonces directora del Laboratorio de Conservación Arquitectónica de la Escuela de Arquitectura de la Universidad Politécnica de Puerto Rico (ArqPoli) – organizó grupos de estudiantes voluntarios a los que enseñó las técnicas de HABS y métodos para analizar materiales antiguos. Rosa López instruyó a los alumnos sobre



Imagen 13. Taxonomía sobre los tipos de estructuras históricas que han sido documentadas a través del programa HABS. (Fuente: JPS)

la importancia de la documentación arquitectónica como evidencia del estado de una edificación histórica: “He decidido entender, aprender y enseñar la metodología establecida por el Historic American Buildings Survey (HABS) por dos razones. La primera, porque establece claramente un método fácil, casi universal de cómo documentar en grupo. Esto permite contar con la evidencia de un documento de campo antes de pasar en limpio los dibujos y tenerlos como una copia final. Por otra parte, me interesó hacer uso de la metodología para así poder enseñarla a los estudiantes en la universidad, en un nivel básico e intermedio y estimularlos a participar de la competencia anual Peterson Prize Student Drawing **Competition**”.¹⁹

En 2014, estudiantes de ArqPoli junto los profesores José Lorenzo y Claudia Rosa López participaron por primera vez en la competencia

para el Peterson Prize. Los alumnos documentaron la Casa Cautiño (1885–87), en Guayama. El conjunto de dibujos ganó el primer lugar del concurso. Más adelante, se documentaron tres estructuras históricas para también ser sometidas al certamen de HABS: la Casa Wiechers-Villaronga (1912), en Ponce, la Casa Antonio Roig (1920), en Humacao, y la Casa Vives (1860), en Ponce (Imágenes 12.1, 12.2 y 12.3). Todas fueron premiadas. Por este medio, los estudiantes se familiarizaron con las técnicas básicas de la documentación bajo la metodología de HABS y conocer a fondo un edificio histórico en el patrimonio local. HABS también auspicia lo que se conoce como el Holland Prize, que también atiende la documentación de edificios históricos, pero requiere resumirla en una hoja. En 2016, la Politécnica también fue meritoria de un primer premio por el Lazareto de Isla de Cabras y una mención en 2017 por la Casa Barbosa en Bayamón. De otra parte,

en 2018, la Escuela de Arquitectura de la Pontificia Universidad Católica de Puerto Rico recibió una mención honorífica por su documentación de la Casa Serrallés en la misma ciudad. Son muchas las personas y entidades que a través del tiempo han contribuido a la conservación en términos gráficos del caudal arquitectónico de la Isla.

Tal trayectoria ha sido a la misma vez puntual y trascendental, ya que se pueden identificar momentos y temas específicos representativos de la ideología conservacionista que alentó en su momento cada una de estas iniciativas. En los años 30 se atendieron los monumentos institucionales del legado colonial - Capilla del Cristo, Iglesia San José y las fortificaciones- como elementos clave para atraer el turismo, ello bajo la Oficina de Parques Nacionales, Edificios y Reservas Indígenas. En la década del 40, abocados a la Segunda Guerra Mundial, fueron objeto de interés el Castillo San

Cristóbal y el Faro de San Felipe del Morro. A partir de la década del 50, se orientó el interés hacia viviendas características de la herencia colonial, validado el esfuerzo por el Instituto de Cultura Puertorriqueña, que buscaba así subrayar la herencia española.²⁰ En los años 70, se registraron residencias unifamiliares en Ponce y sitios industriales, éstos últimos de interés para HAER. En la década del 80, el Colegio de Arquitectos y Arquitectos Paisajistas de Puerto Rico, con el apoyo de la Oficina Estatal de Conservación Histórica documentó residencias de San Germán y Ponce.

Unas noventa y ocho (98) estructuras históricas han sido dibujadas por diferentes individuos a lo largo del tiempo, apoyados por instituciones interesadas en conservar evidencia de nuestro legado arquitectónico. Hasta ahora, de la totalidad de la documentación de HABS que atiende la Isla, un 67% se ha concentrado en San Juan: un 17% en Ponce y un



Imagen 14. Cronología de la conservación en Puerto Rico a través de la documentación de HABS. (Fuente: JPS)

16% en lugares como: Guayama, Humacao y San Germán. Tal distribución sugiere que resta trabajo por hacer. (Imagen 13)

A quienes se interesen en asumir el relevo generacional que se impone, la metodología que hizo posible este escrito podrá interesar: investigar en los depósitos del Historic American Buildings Survey, examinar los dibujos antes producidos, también libros y periódicos, además de entrevistar a los personajes clave de este relato que aún viven. Este texto, por ahora, constituye fuente única para informarse sobre la trayectoria de

HABS en Puerto Rico. (Imagen 14) Así como argumentaba Marc Bloch, "los textos no hablan sino cuando se les interroga", cuestione o expanda quien quiera lo que aquí planteamos. Y a quienes interese aún más el tema, continúen los aportes que por ocho décadas han servido para contar la historia de la conservación en la Isla con HABS como espejo.

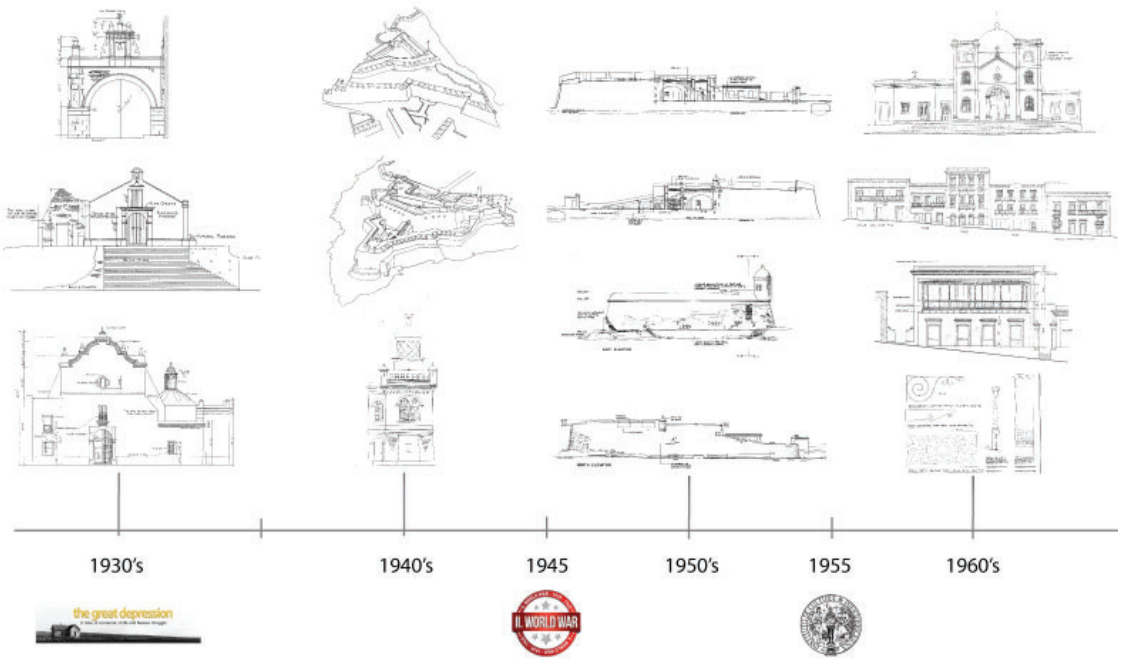
NOTA DE LA EDICIÓN

El presente texto fue revisado por la autora para esta publicación. En el Archivo Digital de ArqPoli, se encuentra una copia de este trabajo con bibliografía completa que incluye un listado de planos citados de la Biblioteca del Congreso.

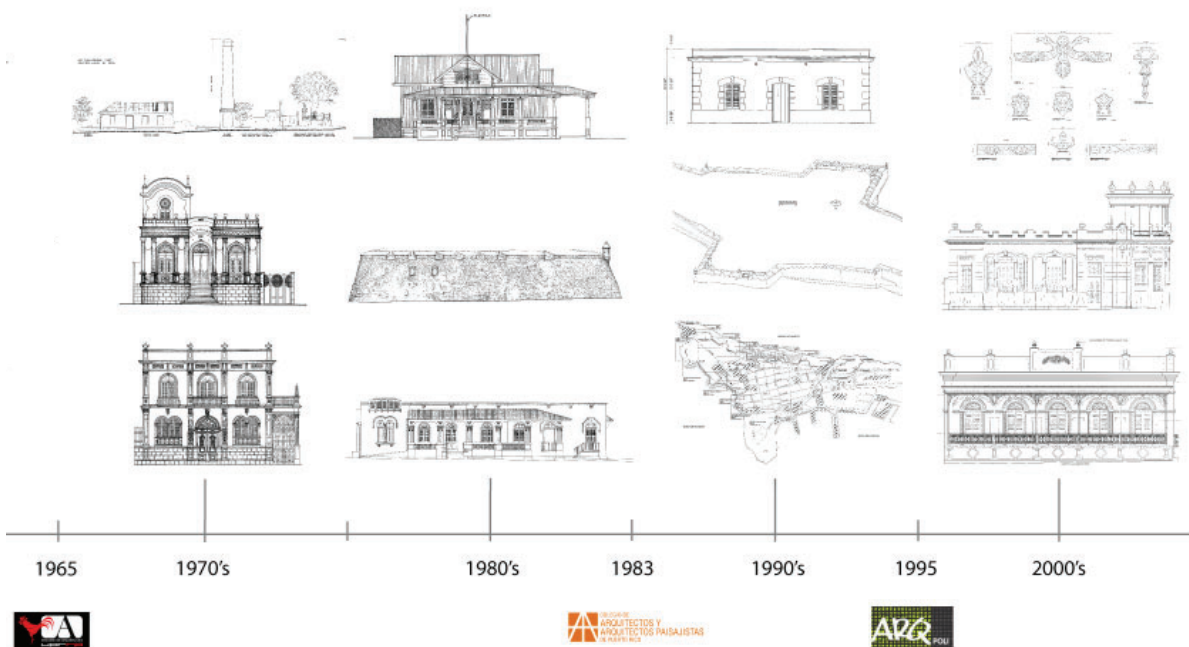

La autora cursa el quinto año en la Escuela de Arquitectura (ArqPoli) de la Universidad Politécnica de Puerto Rico. En el verano de 2017, laboró para el Historic American Buildings Survey del National Park Service documentando la Glasgow House y Hollin Hills, en Virginia. Para el curso Investigación de Mitad de Carrera, analizó la trayectoria de HABS a lo largo de ocho décadas en Puerto Rico. Pastrana Solá fue miembro de los equipos que, bajo la supervisión de los profesores Claudia Rosa López y José Lorenzo, documentaron la Casa Vives en Ponce. Dicho proyecto obtuvo el tercer premio en la *Peterson Prize Measured Drawings Student Competition* de 2017.

NOTAS

¹ La Civil Progress Administration (CPA) proveyó empleo a miles de arquitectos, delineantes y fotógrafos sin trabajo con el propósito de documentar por medio de dibujos y fotografías. Esto significaba garantizar evidencia de la existencia de la arquitectura temprana que estaba desapareciendo por el efecto de las guerras. (Tyler, 2009, p. 40).

² Charles Edward Peterson, FAIA, (1906–2004) En 1928 se graduó de la Universidad de Minnesota, integrándose al National Park Service luego de graduarse. En 1964, Peterson ayudó a establecer el programa de estudios en preservación en la Universidad de Columbia. (AIA, 1990 págs. 70 y 72)

³ Biblioteca del Congreso, mejor conocida como Library of Congress (LOC) es una de las bibliotecas más grandes del mundo; con millones de libros, grabaciones, fotografías, periódicos, mapas y manuscritos en sus colecciones.

⁴ Instituto Americano de Arquitectos, traducido del inglés American Institute of Architects (AIA) es una organización que comenzó con trece arquitectos, sin embargo hoy día hay aproximadamente 88,000 miembros. Esta institución formó parte del programa HABS para proveer las destrezas de los arquitectos en los dibujos.

⁵ Parte del memorándum de Charles E. Peterson en 1933 (Burns, 1989, p. 2).

⁶ Al nombramiento de estos oficiales se estableció contacto con las oficinas locales de la Civil Works Administration (CWA) para asegurar a los arquitectos y diseñadores para las partes del campo. (Ickes, 1936. p. 2).

⁷ Burns, 1989. p. 3.

⁸ Del Cueto, 1986.

⁹ Joseph O'Kelly, (1890-1970) estudió Arquitectura en la Universidad de Columbia de Nueva York y en el Instituto Trexel de Filadelfia. En Nueva York, pertenecía al AIA. Durante el auge de la primera post-guerra, en 1922, fue escogido por Rafael Carmoega, el primer Arquitecto Estatal puertorriqueño para laborar dos años en las obras del Capitolio y la Universidad de Puerto Rico (Pérez Chans, 1976, p. 87).

¹⁰ Todos los programas patrocinados por el Nuevo Trato, incluyendo HABS culminaron su labor a principios de la Segunda Guerra Mundial. Aunque esto marcó el final de su era, el programa continuó existiendo debido al acuerdo tripartito y el trabajo de sus socios, el AIA, la Biblioteca del Congreso y el NPS (USDI, 2008, p. 28).

¹¹ Frederik C. Gjessing (1918 - 1997) se graduó en 1943 de Arquitectura en la Universidad de Cornell, Nueva York. Luego sirvió en la Marina de Guerra de los Estados Unidos durante la Segunda Guerra Mundial como fotógrafo. Fue arquitecto en el National Park Service (1958-1979), donde dirigió numerosos proyectos de documentación, rehabilitación y restauración que incluyeron fortificaciones, residencias históricas y haciendas en las Islas Vírgenes, Puerto Rico y los Estados Unidos ("Frederik...", pp. 3-4).

¹² Ruaño, 1969. p. 1.

¹³ F. Blair Reeves (1922 - 2011) fue miembro de la Facultad de Arquitectura de la Universidad de Florida a partir del 1949 a 1987. Blair Reeves, conocido como pionero en el área de la conservación arquitectónica, documentó un sinnúmero de sitios históricos a través del Historic American Buildings Survey (HABS).

¹⁴ Vachier, 1980.

¹⁵ Del Cueto, 2017. La entrevistada es arquitecta conservacionista y fue participante y supervisora

de la documentación de las décadas de 1970 y 1980.

¹⁶ Corchado, 2017. El entrevistado es uno de los arquitectos que participaron de las documentaciones realizadas en la década de 1970.

¹⁷ "Debemos permanecer...", 1980. p. 2-B.

¹⁸ Jack Boucher fue fotógrafo de HABS/HAER durante cinco décadas. Él documentó miles de sitios históricos importantes, incluyendo lugares del National Trust Historic Sites. Así como lo describió Richard Longstreth: "Boucher capturó miles de imágenes impecables, que continuarán desempeñando un papel fundamental en el valor del patrimonio arquitectónico", (Hockman, 2012).

¹⁹ "Rosa, 2017. La entrevistada fue directora del Laboratorio de Conservación de la Escuela de Arquitectura, ArqPoli.

²⁰ El Instituto de Cultura Puertorriqueña (ICP) se fundó en 1955 como el salvaguarda conservacionista, encargándose de conservar, promover, enriquecer las artes, humanidades y la cultura de la Isla.

REFERENCIAS

American Institute of Architects. *Pioneers in Preservation: Biographical Sketches of Architects Prominent in the Field Before World War II* - Charles E. Peterson, FAIA. AIA Historical Directory of American Architects. 1990. Enviado por correo electrónico el 29 de noviembre de 2017.

Biblioteca del Congreso, Colección Historic American Buildings Survey:

Casa Antonio Roig, Humacao, Puerto Rico, 2016. HABS PR-82 (Peterson Prize-Segundo lugar).

Casa Vives, Ponce, Puerto Rico, 2017. HABS, PR-83 (Peterson Prize-Tercer lugar).

Casa Wiechers-Villaronga, Ponce, Puerto Rico, 2015. HABS, PR-139 (Peterson Prize-Primer lugar).

Capilla del Cristo, San Juan, Puerto Rico, 1935. HABS PR-42.

Fortificación San Cristóbal, San Juan, Puerto Rico, 1940. HABS, PR-47.

D'Evereux, Natchez, Adams County, MS, 1934. HABS MS-17-6.

- Burns, John A. *Recording Historic Structures, Historic American Buildings Survey/ Historic American Engineering Record*. NPS. U.S. Department of the Interior. Washington, D.C. 1989.
- Corchado, Samuel. Entrevista personal. 25 de agosto de 2017.
- Del Cueto, Beatriz. Entrevista personal. 29 de agosto de 2017.
- Del Cueto, B. *La intervención de un edificio histórico: Los conceptos fundamentales*. Revista Plástica, vol. 2, núm. 15, septiembre de 1986.
- Davidson, Lisa P. y Martin J. Perschler. "The Historic American Buildings Survey During the New Deal Era: Debemos permanecer en contacto con nuestras propias raíces", *El Mundo*, 27 de enero de 1980. pág. 2-B.
- "Documenting 'a Complete Resume of the Builders' Art'", *CRM: The Journal of Heritage Stewardship*, vol. 1, núm. 1, 2003.
- "Estudiantes boricuas ganan primer premio en competencia de dibujo arquitectónico", *Mi Puerto Rico Verde*, 15 de septiembre de 2014, http://www.miprv.com/wp-content/uploads/2014/09/Peterson-Prize-Winners_IM05.jpg.
- "Frederick C. Gjessing", *GEO•Isla*, <https://www.geoisla.com/frederick-c-gjessing/>.
- Hockman, Dennis. "Remembering a Pioneer of American Architecture Photography- Jack Boucher/Library of Congress", *CityLab*, 10 de septiembre de 2012.
- HABS/HAER. *Annual Report: U.S. Department of the Interior, National Park Service, Cultural Resources*, HABS/HAER. Washington, D.C., 1992.
- Ickes, Harold J. *The Historic American Buildings Survey. United States Department of the Interior*. Washington: United States Government Printing Office, 1936, <https://babel.hathitrust.org/cgi/pt?id=mdp.39015014061595;view=lup;seq=4>.
- Pérez-Chanis, Efraín E. "Génesis y ruta de la arquitectura de Puerto Rico", *La gran enciclopedia de Puerto Rico*. Madrid: Ediciones R, 1976.
- Rosa López, Claudia. Entrevista personal. 12 de diciembre de 2017.
- Ruaño, Estela. "Considera bien balanceado plan restauración SJ", *El Mundo*, 14 de febrero de 1969.
- Tyler, Norman. *Historic Preservation - An Introduction to its History, Principles and Practice*. New York: W.W. Norton & Company, Inc., (2da edición), 2009.
- United States Department of Interior (USDI). *American Place: The Historic American Buildings Survey at Seventy-five Years*. 2008, <https://www.nps.gov/hdp/habs/AmericanPlace.pdf>.
- Vachier, Eduardo. "La mansión Giorgetti", *El Mundo*. 20 de enero de 1980.